

Правила пользования и инструкция по установке и подключению

ru

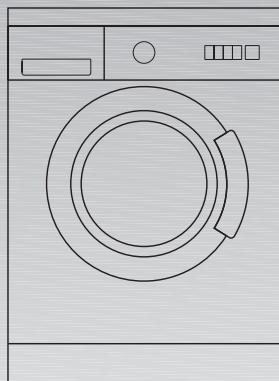

стиральная
машина

Содержание

Правила пользования

Общие указания по технике безопасности	3
Подготовка, сортировка и загрузка белья	10
Моющие средства и средства по уходу за бельем	13
Программы и функции	15
Демопрограммы	20
Стирка с базовыми установками	21
Стирка с индивидуальными установками	23
Во время стирки	30
После стирки	32
Специальные функции	34
Чистка и уход	36
Помощь при появлении небольших неполадок	40
Параметры расхода	47
Служба сервиса	48

Инструкция по установке и подключению

Установка, подключение и транспортировка	49
--	----

Предметный указатель

Гарантия на систему «Аква-стоп»	60
Перечень используемых терминов	61

Внимательно прочитайте данные правила пользования и другую информацию, касающуюся стиральной машины, и строго выполняйте все указания.

Храните документацию на машину в надежном месте, чтобы при необходимости ею всегда можно было воспользоваться или передать следующему владельцу.

Общие указания по технике безопасности

Общий

Ваша стиральная машина предназначена для

- использования только в домашнем хозяйстве
- для стирки текстильных изделий в растворе моющего средства
- с использованием холодной питьевой воды и имеющихся в продаже моющих средств, а также средств по уходу за бельем, рассчитанных на применение в стиральных машинах.

Указания по технике безопасности

Не оставляйте детей без присмотра поблизости от стиральной машины.

Не подпускайте близко к машине домашних животных.

При стирке при высокой температуре не прикасайтесь к дверке загрузочного люка.

Не вставляйте и не вытаскивайте вилку из розетки мокрыми руками.

Никогда не вытаскивайте вилку из розетки, держась за кабель.

Осторожно при откачивании горячего мыльного раствора.

Никогда не вставляйте на машину и не облокачивайтесь на открытую дверку загрузочного люка.

△ Существует опасность возникновения несчастного случая!

Ни в коем случае не давайте детям играть с упаковкой, так как они могут задохнуться, закрывшись в картонных коробках или запутавшись в упаковочной пленке.

△ Существует опасность для жизни!!

Отслужившие свой срок машины следует вывести из строя: вытащить вилку из розетки, отрезать питающий кабель с вилкой и убрать его.

Сломайте замок дверки загрузочного люка для того, чтобы дети во время игры не смогли запереться в машине и подвергнуть свою жизнь опасности.

Панель управления

Ручка выбора программ

Данная ручка используется для включения и выключения стиральной машины и для выбора программ.

Ручку можно поворачивать в обе стороны.

Во время выполнения программы ручка не поворачивается, так как за выполнением процесса стирки следит электронная система.

Клавиша

Данная клавиша предназначена для запуска программы стирки (программа должна быть предварительно выбрана).

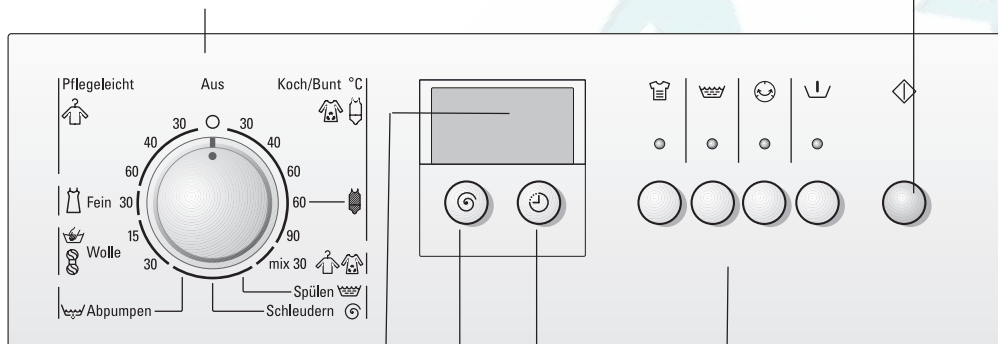

Дисплей

Показывает выбранные или изменяемые установки (напр., число оборотов центрифуги, время включения программы, состояние блокировки для защиты детей, рекомендуемое для загрузки количество белья), а также процесс выполнения программы.

Клавиша





Для выбора числа оборотов центрифуги или установки «без окончательного отжима».

Клавиша

Для выставления времени задержки включения программы.

Клавиши выбора дополнительных функций

(при желании функции можно активировать дополнительно к программе)

- : интенсивная стирка
- : дополнительное полоскание
- : снижает измятость белья
- : предварительная стирка

Можно комбинировать различные дополнительные функции.

Если какая-либо дополнительная функция активируется, то внутри соответствующей клавиши загорается лампочка подсветки.

Выключение дополнительных функций: еще раз нажмите на клавишу. Индикаторные лампочки загорится.

Дисплей

Индикация состояния программы



Индикация	Указания
Предварительная стирка	светится, если была выбрана
Стирка	не светится, если были выбраны доп. программы Полоскание, Отжим или Слив
Полоскание	не светится, если были выбраны доп. программы Отжим или Слив
Окончательного отжима/Слив	не светится, если выполняется программа с установкой «----» (без окончательного отжима)
Столбиковая диаграмма процесса	для показа состояния программы
Передозировка	светится, если было загружено слишком много моющего средства
Блокировка для защиты детей	светится, если была выбрана
4,5 KG* рекомендуемое количество белья на одну стирку	не светится, если были выбраны доп. программы Полоскание, Отжим или Слив
1200* Скорость отжима или	макс. допустимое число оборотов для данной программы или выбранное число оборотов
----* Без окончательного отжима	предположительная продолжительность программы
1:17* Продолжительность программы	предположительная продолжительность программы
другая индикация на этом месте:	
1'h* Время запуска,	выставленное время включения программы
-0- Окончание программы или	
--- окончание программы без окончательного отжима или	
F02* Индикация неисправности	Смотрите на странице 41

* Примеры индикации на дисплее

Индикация состояния программы

Первый ряд символов и расположенная под ним столбиковая диаграмма процесса представляют собой индикацию состояния программы. Столбиковая диаграмма состоит из обводной рамки и нескольких сегментов.

После выбора программы появляются символы отдельных этапов программы. Рамка столбиковой диаграммы мигает, призывая к включению программы.

После включения программы показывается почти пустой столбик, который по ходу выполнения программы заполняется слева направо сегментами.

Символы показывают, какие этапы программы еще будут выполняться, и гаснут, как только тот или иной этап программы заканчивается.

По окончании программы ни один из символов больше не светится и столбиковая диаграмма заполнена сегментами до конца.

Передозировка

Автоматическая защитная система распознает слишком большое количество пены внутри машины, образующейся в результате использования сильнопенящегося моющего средства или передозировки средства. Это показывается в конце программы с помощью символа , загорающего на панели индикации. В этом случае перед следующей стиркой такого же количества белья с такой же степенью загрязненности Вам будет необходимо загрузить в машину меньшее количество моющего средства.

Передозировка моющего средства может привести к образованию слишком обильной пены, что негативно сказывается на результатах стирки и полоскания. В этом случае автоматически подключается дополнительное полоскание.

i Символ  гаснет только после выключения машины по окончании программы или после изменения программы.

↔ **Блокировка для защиты детей**

Включенная блокировка для защиты детей препятствует изменению выбранной программы во время ее выполнения.

Рекомендуемое количество белья на одну стирку

Выводимое на дисплей количество белья, рекомендуемое для загрузки в машину за один раз, зависит от выбранной программы и дополнительных функций смотрите описание.

Скорость отжима

Выводимое на дисплей максимально допустимое число оборотов центрифуги зависит от выбранной программы и дополнительных функций. Это значение можно уменьшить, как описано на странице 24.

Продолжительность программы

После выбора программы стирки на дисплей выводится предполагаемая продолжительность выполнения данной программы (время, по истечении которого программа предположительно закончится).

Продолжительность программы показывается в часах и минутах, например
1:17 – 1 час и 17 минут
0:35 – 35 минут.

После включения программы начинает мигать двоеточие : между часами и минутами и продолжительность программы по-минутно отсчитывается назад.

В конце программы на дисплее появляется **-0-**.

i Во время выполнения программы ее продолжительность может по следующим причинам увеличиваться или уменьшаться.

Уменьшение продолжительности

происходит из-за:

- из-за малого количества белья,
- менее продолжительный нагрев, напр., из-за очень теплой воды.

Увеличение продолжительности

происходит из-за:

- дополнительного полоскания в результате сильного пенообразования,
- многократно повторяемого отжима, если белье неравномерно распределилось внутри барабана,
- увеличения времени нагрева воды, например, при поступлении в машину воды очень низкой температуры,
- пониженного давления воды,
- выбора после запуска программы такой дополнительной функции, как, например,  и/или .
- белье очень сильно впитывает воду, что приводит к более продолжительному нагреву воды.

Время запуска

Вы можете задержать момент включения программы, как описано на странице 25.

Подготовка, сортировка и загрузка белья

Подготовка белья

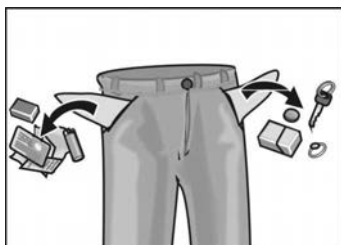

Внимание

Посторонние предметы (например, монетки, металлические скрепки, иголки, гвозди), оказавшиеся внутри машины, могут повредить белье или элементы конструкции машины (например, барабан).

- Извлеките из карманов одежды все содержимое.
- С помощью щетки очистите карманы и отвороты от песка.
- Закройте замки-«молнии», застегните пуговицы на наволочках и пододеяльниках.
- Снимите с гардин кольца или поместите гардины в сетку или мешок.
- Стирать в сетке или наволочке рекомендуется:
 - тонкое белье, например, тонкие колготки, гардины,
 - мелкое белье, например, носочки или носовые платки,
 - бюстгалтеры с косточками (при стирке косточки могут выскочить и повредить как белье, так и машину).
- Перед стиркой брюк, вязаных и трикотажных изделий (например, трикотажного белья, футболок или изделий с начесом) их следует выворачивать наизнанку.

Сортировка белья

По цвету и степени загрязнения

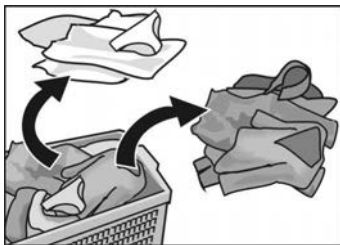

Внимание

Белье может полинять. Поэтому новое цветное белье не следует стирать вместе с другой одеждой.

Белое белье может стать серым. Поэтому белое и цветное белье следует стирать отдельно.



= не стирать

Загрузка белья

⚠ Осторожно, взрывоопасность!

Если одежда перед стиркой обрабатывалась чистящими средствами с содержанием растворителей, например, пятновыводителем или очищенным бензином, то, после загрузки одежды в стиральную машину, не исключена опасность возникновения взрыва. Поэтому обработанную таким образом одежду перед стиркой в машине необходимо тщательно прополоскать вручную.

Внимание!

Посторонние предметы, попавшие в барабан машины, могут привести к повреждению белья. Поэтому, перед тем как загрузить белье в барабан, убедитесь, что в нем нет никаких посторонних предметов.

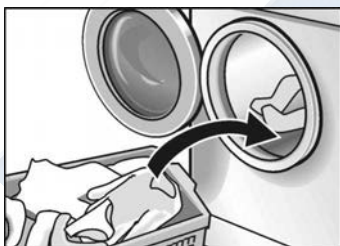

- Откройте дверку загрузочного люка.
- Распределяйте предварительно рассортированное белье равномерно по всему барабану так, чтобы оно лежало неплотно, мелкие и крупные вещи попеременно (Для этой цели можно также воспользоваться отдельным обзором программ).
Перемешанные друг с другом крупные и мелкие вещи при отжиге более равномерно распределяются внутри барабана.

- i** Никогда не стирайте за один раз белья больше, чем это допускается для той программы, в которой проводится стирка. Перегрузка ухудшает результаты стирки, при этом белье сильнее мнется.
- Закройте дверцу загрузочного люка. Следите за тем, чтобы между дверцей и резиновым уплотнением люка не были зажаты вещи. Загружайте в стиральную машину столько белья, чтобы дверца загрузочного люка легко и удобно закрывалась.

Моющие средства и средства по уходу за бельем

Дозировка моющего средства

⚠ Опасность отравления!

Храните моющие средства и средства по уходу за бельем в местах, не доступных для детей.

Дозировка моющего средства должна проводиться в соответствии с

- жесткостью воды. Информацию о жесткости воды Вы можете получить на предприятии по водоснабжению Вашего района.
- количеством белья.
- степенью загрязнения.
- указаниями изготовителя моющего средства. Правильная дозировка уменьшает загрязнение окружающей среды и позволяет получить хороший результат стирки.

Если используется слишком мало моющего средства:

Белье не простирывается и с течением времени становится серым и жестким.

На белье могут появиться серо-коричневые пятнышки.

Нагревательный элемент покрыт накипью.

Если используется слишком много моющего средства:

Повышается загрязнение окружающей среды, образуется слишком обильная пена, белье не может свободно перемещаться внутри барабана, получается неудовлетворительный результат стирки и полоскания.

Загрузка моющего средства и средств по уходу за бельем

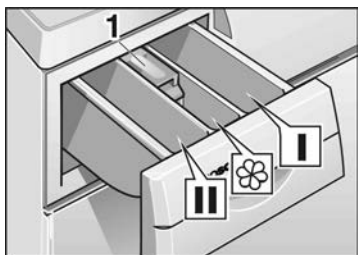

Ячейка I

моющее средство для предварительной стирки или средство для подкрахмаливания.

Ячейка II

моющее средство для основной стирки, умягчитель воды, средство для замачивания, отбеливатель или пятноудалитель.

Ячейка ☼

средство по уходу за бельем, например, кондиционер или средство, предотвращающее деформацию белья (ячейку можно наполнять этими средствами максимум до нижней кромки вставки 1).

- i** Концентрированные или вязкие кондиционер и средство, препятствующее деформации одежды необходимо разбавлять небольшим количеством воды (тем самым предотвращается забивание переливного устройства).

Программы и функции

Ручка выбора программ

Выберите из имеющегося в приложении к инструкции обзора программ необходимую Вам программу.



Текстильные изделия в программе **Koch/Bunt (Хлопок)** отжимаются при максимально-допустимом числе оборотов.

При выполнении программ **Pflegeleicht (Синтетика)**, **Mix**, **Fein (Тонкое белье/Шелк)** и **Wolle (Шерсть)** 🧺 отжим проводится на пониженной скорости – с целью более бережного обращения с «чувствительным» бельем.

- i** Продолжительность программ стирки, пригодного для кипячения, оптимально подходит для слегка загрязненных текстильных изделий. Если текстильные изделия более сильно загрязнены, то следует снизить количество загружаемого в машину за один раз белья или нажать кнопку 🧺!

<https://rembitteh.ru> **Koch/Bunt (Хлопок) 30, 40, 60 °C**

Данная программа предназначена для стирки прочных текстильных изделий, изготовленных, например, из хлопка или льна.

 **Koch/Bunt (Хлопок) 60 °C**  **Интенсивная Пятна**

Данная программа предназначена для стирки сильно загрязненных текстильных изделий из хлопка или льна, покрытых пятнами.

Программа экономии воды и электроэнергии. Благодаря увеличению продолжительности этой программы, при стирке с нагревом воды до температуры 60 °C белье становится практически таким же чистым, как и при стирке с нагревом до 90 °C, но со значительным снижением расхода воды и электроэнергии.

 **Koch/Bunt (Хлопок) 90 °C**

Данная программа, при выполнении которой расходуется большое количество электроэнергии, предназначена для стирки текстильных изделий, изготовленных, например, из хлопка или льна, которые можно кипятить.

Для защиты сливного трубопровода от повреждений горячий раствор моющего средства перед сливом смешивается с холодной водой и тем самым охлаждается.

 **Pflegeleicht (Синтетика) 30, 40, 60 °C**

Данная программа предназначена для стирки текстильных изделий, не требующих особого ухода, изготовленных, например, из хлопка, льна, синтетики или смешанных тканей.

 Может использоваться также как **короткая программа.**

<https://rembitteh.ru> **Mix 30 °C**

Данная программа предназначена для стирки слегка загрязненных текстильных изделий из хлопка и синтетики в оптимально короткое время. В этой программе можно стирать вместе различные виды белья.

Программа подходит также для стирки новых текстильных изделий перед надеванием их в первый раз.

- i** Поэтому белое и цветное белье следует стирать отдельно.
Поэтому новое цветное белье не следует стирать вместе с другой одеждой.

Укороченная продолжительность стирки.

 **Тонкое белье/Шелк 30 °C**

Данная программа предназначена для тонкого белья, изготовленного, например, из шелка, сатина, синтетических тканей или тканей из смешанного волокна (например, гардины), предназначенного для машинной стирки.

Щадящая стирка при 30 °C предназначена для шелковых изделий, которые можно стирать как вручную, так и в стиральной машине.

- i** Не рекомендуется стирать такие текстильные изделия вместе с одеждой из более грубой, шероховатой ткани.

В данной программе после промежуточного полоскания белье не отжимается.

 **Wolle (Шерсть) , 15, 30 °C**

Данная программа предназначена для стирки текстильных изделий из шерсти или тканей с примесью шерсти, например, из кашемира, мохера или ангорской шерсти, пригодных как для ручной, так и машинной стирки.

В этой программе можно стирать и вещи из шелка, предназначенные для ручной стирки.

<https://rembitteh.ru>

Spülen (Полоскание)

Полоскание, завершающееся отжимом, для белья, выстиранного вручную, или для его подкрахмаливания.

Путем нажатия кнопки  можно включить дополнительное полоскание.

Сниженная скорость отжима.

Schleudern (Отжим)

Данный процесс предназначен для отжима белья, которое стиралось в программе с установкой «---» (без окончательного отжима) на панели индикации, или белья, постиранного вручную, с заданием необходимого числа оборотов центрифуги. Раствор средства для стирки или вода после полоскания перед отжимом сливаются.

Сниженная скорость отжима.



















Abwringen (Слив)

Данный процесс предназначен для слива воды, в которой полоскалось белье после стирки в программе с установкой «---» (без окончательного отжима) на панели индикации, с целью более бережного обращения с «чувствительным» бельем.

Клавиши выбора дополнительных функций



Для более интенсивной стирки особенно сильно загрязненного белья или стирки хлопчато-бумажного хлопка в количестве 4,5 кг удлиняется ее продолжительность. При следующих сочетаниях количества белья и степени его загрязненности нажмите, пожалуйста, дополнительно к выбранной программе указанную в таблице кнопку:

Количество белья	Программа и кнопка 	Степень загрязнения
4,5 кг	  Koch/Bunt (Хлопок) 30, 40, 60 °С	от легкого до среднего
	  Koch/Bunt (Хлопок) 60 °С  Интенсивная Пятна	среднее загрязнение
	  Koch/Bunt (Хлопок) 90 °С	среднее загрязнение
до 3,5 кг	  Koch/Bunt (Хлопок) 30, 40, 60 °С	от среднего до сильного
	  Koch/Bunt (Хлопок) 60 °С  Интенсивная Пятна	от среднего до сильного, с пятнами
до 2 кг	 Pflegeleicht (Синтетика) 30, 40, 60 °С	
	  Mix 30 °С	от среднего до сильного
до 2 кг	 Тонкое белье/Шелк 30 °С	
	 Wolle (Шерсть)  холод., 30 °С	

Более подробную информацию Вы сможете найти в отдельном обзоре программ стирки.



При активировании данной функции белье еще раз дополнительно полоскается. Соответственно увеличивается продолжительность программы.

Рекомендации по применению: в районах с очень мягкой водой.



Более щадящий отжим на пониженной скорости с последующим разрыхлением белья. Отжатое белье остается лежать в барабане в расправленном виде, что снижает степень его измятости.





Для сильно загрязненного, прочного белья, например, из хлопка или льна. Предварительная стирка проводится при температуре 30 °С. В программе для шерсти предварительная стирка не устанавливается.

- При прерывании предварительной стирки раствор моющего средства сливается и программа продолжается дальше с этапа основной стирки.

Демопрограммы

Предусмотренная для показа работы стиральной машины демопрограмма покажет Вам процесс выполнения программы  **Koch/Bunt (Хлопок) 60 °С** с измененными установками.

- Для включения демопрограммы нажмите кнопку  и, держа ее нажатой, установите ручку выбора программ в положение, соответствующее программе  **Koch/Bunt (Хлопок) 60 °С**.

Демопрограмма начнет выполняться.

- Для окончания программы переведите ручку выбора программ в положение  **Aus (Выкл.)**

Стирка с базовыми установками

Заданные базовые установки оптимально подходят для той или иной выбираемой программы.

Если Вы не хотите изменять эти установки:

Пример для программы **Pflegeleicht 40 °C**:

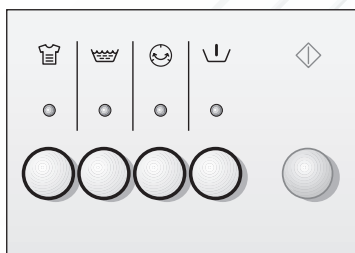
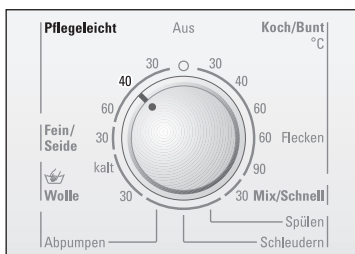

- Установите ручку выбора программ напротив необходимой Вам программы (смотрите также отдельный обзор программ стирки).
- Если Вы хотите, то можно нажать кнопку(и) выбора дополнительной(ых) функции(й). После нажатия выбранной кнопки загорается ее индикаторная лампочка.
- На панели индикации мигает рамка столбиковой диаграммы процесса и для выбранной программы появляются:
 - символы этапов программы,
 - рекомендуемое количество белья на одну стирку,
 - максимально возможная скорость отжима,
 - продолжительность программы.

<https://rembitteh.ru>

- ❑ Загрузите белье и закройте дверцу загрузочного люка.
Не загружайте в машину белья больше, чем это рекомендуется.

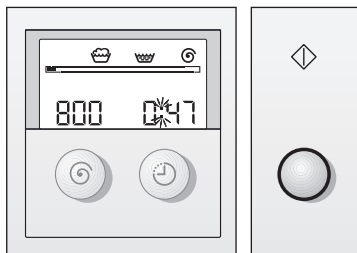

- ❑ Нажмите на клавишу .
Программа начнет выполняться.
- ❑ На панели индикации появляется почти пустая столбиковая диаграмма процесса. Индикация рекомендуемого для загрузки количества белья гаснет.
Во время выполнения программы ее продолжительность отсчитывается назад и столбиковая диаграмма заполняется сегментами. Символы выполненных этапов программы гаснут.

Далее приводится описание стирки с индивидуальными установками.

Стирка с индивидуальными установками

Вы можете сами подобрать такие установки, которые отвечали бы Вашим требованиям. Сначала найдите краткий обзор установок, которые можно изменять. На следующих страницах подробно описаны рабочие операции, которые необходимо выполнить для изменения установок.

Краткий обзор

С помощью ручки выбора программ выберите нужную программу.

Загрузите белье и закройте дверцу загрузочного люка.

Скорость отжима

Странице 24

или без окончательного отжима

Время запуска

Странице 25

выставляется по-шагово, один шаг – один час

Измените следующие установки или нажмите кнопку .

Блокировка для защиты детей

Странице 27

вкл.
выкл.

Скорость отжима

Пример для программы
 **Pflegeleicht 40 °C:**

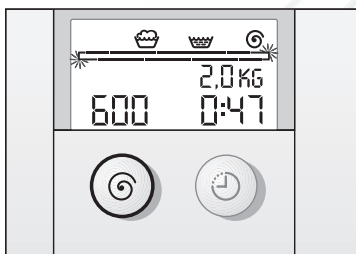
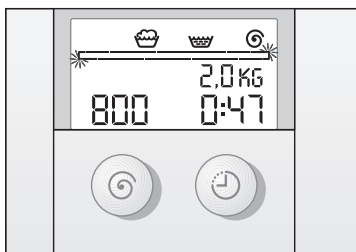



Вы можете уменьшить выведенное на дисплей число оборотов центрифуги.

Максимально допустимое значение скорости, которое можно установить, зависит от выбранной программы стирки.



- Установите ручку выбора программ на необходимую Вам программу.
- Если Вы хотите, то можно нажать кнопку(и) выбора дополнительной(ых) функции(й).

На панели индикации появляется:

- индикация состояния программы,
- рекомендуемое количество белья на одну стирку,
- максимально возможная скорость отжима, напр. **800**,
- продолжительность программы.
- Загрузите белье и закройте дверцу загрузочного люка.
- Нажимайте кнопку  до тех пор, пока на дисплее не появится необходимое Вам число оборотов центрифуги, напр. **600**, или «---» (без окончательного отжима).

- i** При выборе установки «---» (без окончательного отжима) белье остается лежать в воде, в которой оно в последний раз полоскалось. Только после того, как будет закончена дополнительная программа **Abpumpen (Слив)**  или **Schleudern (Отжим)** , белье можно выгружать из машины.

Вы можете изменять следующие установки или

- Нажмите на клавишу .
Программа начнет выполняться.
- i** Изменение числа оборотов центрифуги можно выполнить в любое время, для этого следует нажимать на кнопку  до тех пор, пока на дисплее не появится необходимое Вам число оборотов. Установку «---» (без окончательного отжима) можно выбирать только до начала этапа программы Полоскание.

Время запуска

Перед включением программы Вы можете установить, на сколько часов должно быть задержано включение.

- Установите ручку выбора программ на необходимую Вам программу.
- Если Вы хотите, то можно нажать кнопку(и) выбора дополнительной(ых) функции(й).

Пример для программы
👤 **Pflegeleicht 40 °C:**

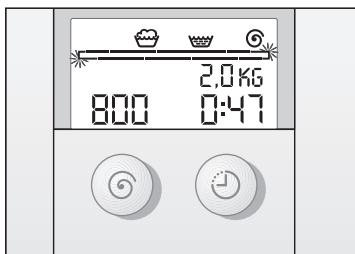

- На панели индикации появляется:
 - индикация состояния программы,
 - рекомендуемое количество белья на одну стирку,
 - максимально возможная скорость отжима,
 - продолжительность программы, **0:47** (47 минут).

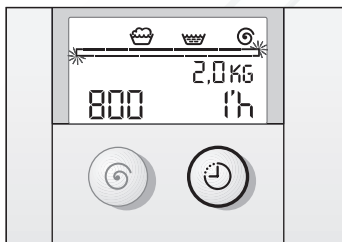

- Загрузите белье и закройте дверцу загрузочного люка.
- Нажмите на клавишу ⌚, на дисплее появится **1'h** (h = час).

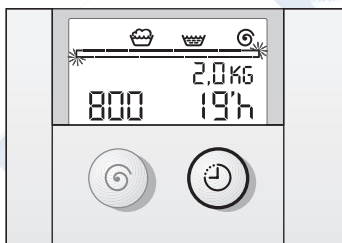

- Нажимайте на клавишу ⌚ до тех пор, пока на дисплее не появится необходимое вам значение времени.

- Время включения можно задавать по-шагово, один шаг – один час. Запуск программы может быть задержан максимум на **19'h**.

Если было установлено время **19'h** (включение через 19 ч), то после повторного нажатия кнопки ⌚ Вы попадете в режим установки продолжительности программы.

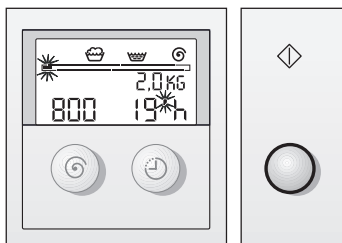

Вы можете изменять следующие установки или

- Нажмите на клавишу .
Программа начнет выполняться.

Отсчет времени задержки начинается сразу после включения программы. Это можно определить по миганию первого сегмента столбиковой диаграммы и верхней запятой между цифрами и **h**.

- i** Время запуска отсчитывается назад по часам.
По истечении времени задержки программа автоматически включается и на дисплей выводится ее продолжительность.
- i** Можно изменить время задержки включения или немедленно включить программу. Для этого:
 - На некоторое время переведите ручку выбора программ на какую-либо другую программу.
 - После перевода ручки выбора программ назад на предыдущую программу при определенных обстоятельствах придется снова задавать некоторые или все другие установки. При необходимости следует выставить новое время включения программы.
 - Нажмите на клавишу .
 Программа начнет выполняться.



- i** Если процесс выполнения программы изменяется путем поворота ручки выбора программ или если программа прерывается, то прерывается также и предварительно выставленное время включения программы. На дисплее появляется продолжительность вновь выбранной программы. Время включения программы должно быть выставлено заново (смотрите описание процесса в разделе **Изменение программы** на странице 30 и **Прерывание программы** на странице 31).
- i** Пока проводится отсчет времени задержки включения, в любой момент можно выполнить дозагрузку белья. Закройте дверцу загрузочного люка.

Блокировка для защиты детей

Вы можете заблокировать Вашу стиральную машину от нечаянного изменения установленных функций.

При включенной блокировке для защиты детей:



- во время выполнения программы ничего нельзя изменить,
- если нечаянно изменяется какая-либо из установок программы, то начинает мигать символ \rightarrow ,
- если во время выполнения программы стирки стиральная машина выключается, а затем снова включается, то прерванная программа начинает выполняться дальше с того места, где она была прервана.
- во время отсчета времени задержки включения программы можно догружать белье.

- Переведите ручку выбора программ на необходимую Вам программу и, если хотите, задайте дополнительные установки.
- Загрузите белье и закройте дверцу загрузочного люка.
- Нажмите на клавишу .
Программа начнет выполняться.
- i** Отпустите кнопку .

Пример для программы

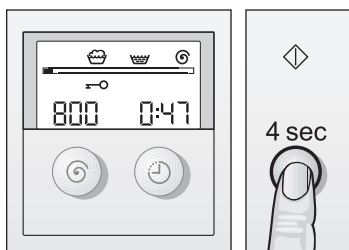
 **Pflegeleicht 40 °C:**



- Нажмите кнопку  и не отпускайте до тех пор, пока не появится символ  (ок. 4 секунд).
Отпустите кнопку : блокировка для защиты детей включена, символ светится постоянно.

Выключение блокировки для защиты детей

Перед тем как изменить программу и для того чтобы закончить программу с установкой «---» (без окончательного отжима), необходимо выключить блокировку для защиты детей.





- Нажмите кнопку включения и не отпускайте до тех пор, пока не погаснет символ  (ок. 4 секунд).
- i** При отключении электроэнергии блокировка для защиты детей остается включенной.

Сигнал

Акустический сигнал звучит при:

- включении и выключении дополнительных функций (нажатие клавиш),
- определенных этапах программы (напр., включение, окончание), ошибках управления и возникновении неисправностей.

Сигнал для клавиш включения и выключения

- нажмите кнопку  и переведите ручку выбора программ на   **Koch/Bunt (Цветное белье) 30 °С**. При этом кнопку  не следует отпускать до тех пор, пока не прозвучит сигнал. Понравившаяся Вам установка теперь записана в память стиральной машины.

- При включении дополнительных функций звучит продолжительный сигнал, при выключении – короткий. Громкость сигнала изменить нельзя.

Сигнал для обозначения этапа программы

Включение и выключение, а также регулировка громкости сигнала могут быть выполнены перед включением программы или после ее окончания.

- Нажмите кнопку  и держите ее нажатой до тех пор, пока не прозвучит сигнал и не изменится его громкость.
- Отпустите кнопку, когда громкость сигнала достигнет необходимого уровня. Понравившаяся Вам установка теперь записана в память стиральной машины.

Во время стирки



Изменение программы

Если Вы по ошибке выбрали не ту программу:

- Если включена блокировка для защиты детей, то ее следует временно выключить, как описано на странице 27.
- Установите ручку выбора программ напротив вновь выбранной программы. Если Вы захотите дополнительно выбрать предварительную стирку, то для этого Вам придется сначала установить ручку выбора программ в положение **Aus (Выкл)** и затем снова выбрать необходимую Вам программу стирки.
- Если захотите, то можете изменить другие установки (смотрите описание, начиная со страницы 23).
- Нажмите на клавишу . Программа начнет выполняться.
- i** Выбранная вновь программа начнет выполняться с того этапа, на котором была прервана предыдущая программа, но с использованием новых установок.
- Если есть необходимость, то блокировку для защиты детей можно снова включить (смотрите описание на странице 27).

Прерывание программы

Если бы Вы захотели преждевременно закончить программу и выгрузить белье:

- Если блокировка для защиты детей включена, то ее следует выключить, как описано на странице 27.
- Затем установите ручку напротив программ **Abwrumpeln (Слив)** , **Schleudern (Отжим)**  или **Spülen (Полоскание)** .
При необходимости выберите нужную Вам скорость вращения центрифуги (только не установку «---» (без окончательного отжима)).
- i** Если прерывается программа стирки при высокой температуре, то для того чтобы охладить белье, следует выбрать программу **Spülen (Полоскание)** .
- Нажмите на клавишу .
- Если хотите, то блокировку для защиты детей можно снова включить.
- Подождите, пока программа не закончится.
- При необходимости выключите блокировку для защиты детей.
- Переведите ручку выбора программ в положение  **Aus (Выкл.)**.
- Закройте водопроводный кран.
- Выгрузите белье.
- i** Если была прервана программа стирки при высокой температуре, то может случиться, что дверца загрузочного люка останется заблокированной до тех пор, пока стиральная машина не остынет.

После стирки

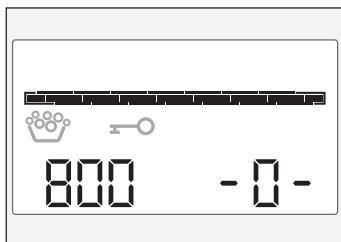

- i** Дисплей:
- все символы индикации состояния программы погасли, осталась только заполненная сегментами столбиковая диаграмма процесса,
 - продолжительность программы установлена на **-0-**,
 - если была включена блокировка для защиты детей, то светится символ \rightarrow ,
 - если во время стирки образовалось слишком много пены, то светится символ
- При необходимости выключите блокировку для защиты детей.
- Переведите ручку выбора программ в положение **○ Aus (Выкл.)**

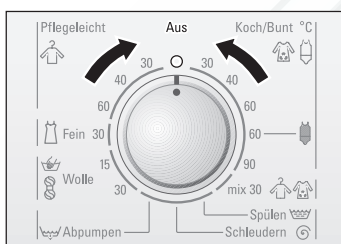

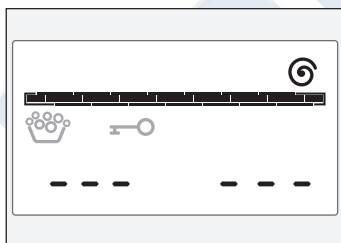

или

Выбрана установка «---» (без окончательного отжима)



- i** Дисплей:
- состояние программы определяется символом и заполненной до конца сегментами столбиковой диаграммой,
 - продолжительность программы установлена на «---».
 - если была включена блокировка для защиты детей, то светится символ \rightarrow ,
 - если во время стирки образовалось слишком много пены, то светится символ

<https://rembitteh.ru>

- При необходимости выключите блокировку для защиты детей.
- выберите дополнительную программу **Abpumpen (Слив)**  или **Schleudern (Отжим)** .
- Нажмите на клавишу .
- При необходимости включите блокировку для защиты детей.

По окончании дополнительной программы:



- При необходимости выключите блокировку для защиты детей.
- Переведите ручку выбора программ в положение  **Aus (Выкл.)**

- Откройте дверцу загрузочного люка.

Откройте дверцу загрузочного люка:
Если дверца не открывается, то подождите две минуты (функция блокировки еще активирована)

или

если Вы выбрали установку «----» (без окончательного отжима), то в стиральной машине еще находится вода.

В этом случае следует выбрать программу **Abpumpen (Слив)**  или **Schleudern (Отжим)**  и затем нажать на клавишу .

- Выгрузите белье.

Внимание

Если в барабане стиральной машины или в уплотнительной манжете были обнаружены посторонние предметы (например, монетки, металлические скрепки и пр.), то их следует немедленно убрать, так как не исключена **опасность появления ржавчины!**

- Оставьте дверцу загрузочного люка и кювету для моющих средств открытыми, с тем чтобы стиральная машина могла просохнуть изнутри.





Выгрузка белья

Специальные функции

Внимание



Поэтому не следует проводить окрашивание/отбеливание белья в стиральной машине.

Замачивание

- Загрузите в машину вещи одинакового цвета.
- Загрузите средство для замачивания, согласно указаниям изготовителя, в ячейку II кюветы для моющих средств.
- Установите ручку выбора программ в положение  **Koch/Bunt (Хлопок) 30 °С.**
- Нажмите на клавишу . Программа начнет выполняться.
- Приблизительно через 10 ...15 минут переведите ручку выбора программ в положение  **Aus (Выкл.)** Белье останется лежать в растворе моющего средства.
- По истечении необходимого времени замачивания выберите программу стирки, после чего начнется слив раствора моющего средства.
- i** Для основной стирки следует использовать совсем немного моющего средства.

Подкрахмаливание

Перед подкрахмаливанием белье не следует полоскать с добавлением кондиционера.

- Загрузка белья.
- Отмерьте количество средства для подкрахмаливания, рассчитанное приблизительно на 15 л воды. Порошкообразное средство для подкрахмаливания сначала растворите в воде, руководствуясь указаниями изготовителя порошка.
- Выберите программу  **Spülen (Полоскание)**.
- Установите необходимую скорость отжима; можно выбрать также установку «----» (без окончательного отжима).
- Нажмите на клавишу .

Как только стиральная машина наполнится водой:

- немного извлеките кювету для моющих средств и
- влейте раствор средства для подкрахмаливания в ячейку I.
- Установите кювету на место.

Если была выбрана установка «----», то после этого следует выбрать программу **Abwringen (Слив)** .

Чистка и уход

⚠ Опасность электрошока!

В первую очередь отключайте машину от сети. Никогда не мойте стиральную машину струей воды под давлением.

⚠ Взрывоопасность!

Никогда не применяйте для чистки машины растворители.

При необходимости:

- Для протирки машины пользуйтесь мыльным раствором или неагрессивным и неабразивным чистящим средством.
- В заключение протрите поверхность машины сухой тряпкой.

Чистка стиральной машины

Чистка барабана

Если из-за оставшихся лежать внутри барабана металлических предметов (например, монеток, скрепок, иголок или гвоздей) на его поверхности образовалась ржавчина, то

- проведите чистку барабана с использованием чистящих средств без содержания хлора, соблюдая указания изготовителя по их правильному применению; ни в коем случае не пользуйтесь для этой цели стальными сетками.

Удаление накипи

Внимание

Средства для удаления накипи содержат кислоты, которые могут повредить детали машины, что позднее может привести к окраске белья.

При правильной дозировке моющего средства удалять накипь не требуется.

Если Вы все-таки вынуждены удалить накипь, то обязательно соблюдайте указания изготовителя по применению средств для удаления накипи.

Чистка кюветы для моющего средства

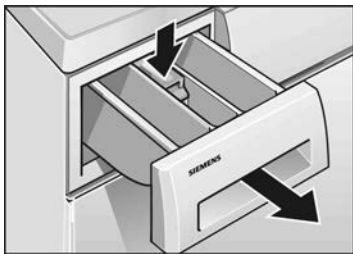

- Вытащите кювету до упора вперед, надавите на углубление во вставке и вытащите кювету полностью.

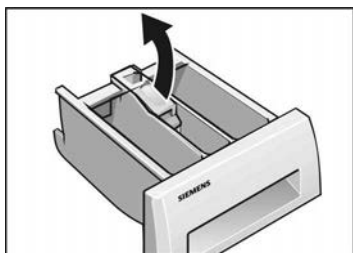

- Вытащите вставку, потянув ее вверх.
- Промойте кювету под проточной водой.

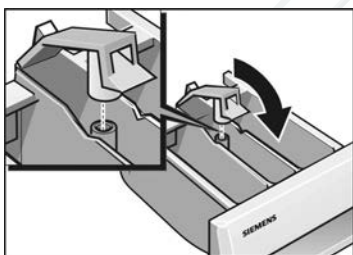

- Закройте вставку и зафиксируйте ее.
- Вставьте кювету на место.

Чистка насоса

Слив раствора моющего средства

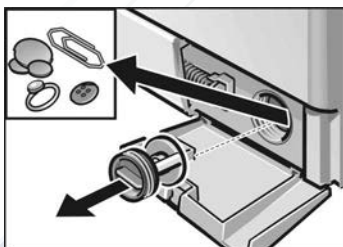
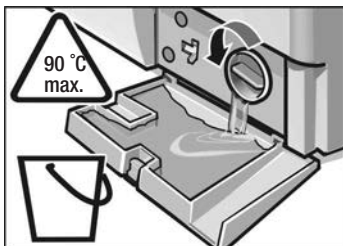
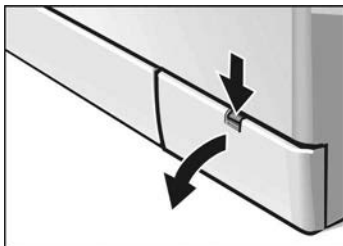

Чистка насоса проводится, если раствор моющего средства не полностью откачивается. Это может случиться, если насос засорился посторонними предметами или ворсом от вещей с начесом, которые стирались при высокой температуре.

Из машины может вылиться до 20 л жидкости, поэтому держите наготове подходящую емкость.

⚠ Осторожно, можно ошпариться!

Прежде чем слить горячий раствор моющего средства, дайте ему остыть.

Не подпускайте близко к стиральной машине детей и домашних животных.

- Установите ручку выбора программ на **Aus**.
- Откиньте крышку цоколя.
- Осторожно открутите крышку насоса полностью.
- Удалите из насоса попавшие туда посторонние предметы и накопившийся ворс и промойте насос изнутри. Крыльчатка насоса для откачки раствора моющего средства должна свободно вращаться. Резьбу крышки и корпус насоса также следует очистить от остатков моющего средства и ворса.
- Установите на место крышку насоса и плотно закрутите ее.
- Вставьте и закройте крышку цоколя. Чтобы при следующей стирке неиспользованное моющее средство не вытекло через систему слива:
 - влейте в ячейку II 1 лит.
 - выполните программу  **Abpumpen** (Слив).

Чистка фильтра в системе подачи воды

Если в стиральную машину совсем не подается вода или ее подается слишком мало.

Сначала сбросьте гидравлическое давление, создавшееся в подающем шланге:

- Закройте кран.
- Выберите любую из программ (кроме **Schleudern (Отжим)** Ⓢ/**Abpumpen (Слив)** Ⓢ).
- Нажмите на кнопку Ⓢ и выполняйте программу в течение приблизительно 40 секунд.
- Переведите ручку выбора программ в положение ○ **Aus (Выкл.)**
- Снимите шланг с водопроводного крана.
- Прочистите фильтр с помощью маленькой щетки или кисточки.
- Снова присоедините шланг к водопроводному крану.
- Откройте кран.
- Проконтролируйте, не вытекает ли из шланга вода.
Если это так, то посмотрите, правильно ли Вы установили фильтр.

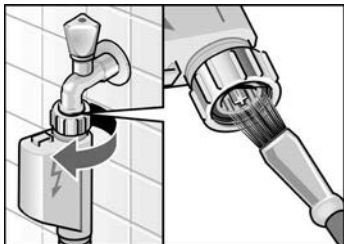

Помощь при появлении небольших неполадок

Перед ремонтом или в случае, если Вы решили устранить неисправность самостоятельно, с помощью приведенной ниже таблицы





- Переведите ручку выбора программ в положение **○ Aus (Выкл.)**
- Отсоедините машину от сети.
- Закройте кран.
- Вызовите Службу сервиса смотрите информацию на странице 48.



⚠ Существует опасность поражения электрическим током!

Любой ремонт стиральной машины должен выполняться только силами специалистов Службы сервиса или специалистами, получившими на это разрешение нашей фирмы.

Индикация неисправности





Текст на панели индикации и, в зависимости от модели, доп. может звучать сигнал	Возможная причина	Устранение
F01	Дверца загрузочного люка не полностью закрыта.	Проверьте, не зажата ли дверцей какая-либо вещь; Закройте дверцу загрузочного люка.
F02	Водопроводный кран не открыт.	Откройте кран.
	Подающий шланг перегнут или зажат.	Устраните причину неисправности.
	Фильтр в подающем шланге засорился.	Проведите чистку фильтра, как описано на странице 39.
F04	Давление воды слишком низкое.	Устраните причину неисправности.
	Посторонние предметы блокируют работу помпы.	Проведите чистку помпы, как описано на странице 38.
F12	Сливная труба и/или сливной шланг засорились.	Проведите чистку сливной трубы и/ли сливного шланга.
	Вода в поддоне; стиральная машина негерметична.	Вызовите Службу сервиса.

Неисправности	Причина	Устранение
Дверцу загрузочного люка не удается открыть.	В машине еще находится вода, т. к. была выбрана установка «----» (без окончательного отжима).	Выберите программу Абримпен (Слив)  или Schleudern (Отжим)  .
	Активирована функция блокировки.	Подождите две минуты.
В кювете остается моющее средство.	Моющее средство было влажным или слипшимся в комочки.	Проведите чистку кюветы для моющих средств и протрите ее насухо, как описано на странице 37.
	Использовались труднорастворимые таблетки моющего средства.	Для дозировки жидкого моющего средства пользуйтесь специальным дозатором. Перед загрузкой таблеток в отделение II кюветы их следует измельчить в упаковке.
Из машины неприятно пахнет.	Стирка проводится в основном при низкой температуре и/или с использованием жидкого моющего средства.	Выберите программу   Koch/Bunt (Хлопок) 90 °C и проведите стирку без белья. При этом используйте универсальное моющее средство.
Индикаторные лампочки не горят.	Сработал предохранитель на распределительном щите.	Включите или замените предохранитель.
	Отключили электроэнергию.	Если неисправность возникнет повторно, вызовите Службу сервиса. Выбранная программа начнет выполняться дальше, как только появится напряжение. Если Вы хотите выгрузить белье, поступайте, как описано в разделе Чистка помпы на стр. 38.
	Вилка «болтается» в розетке или вообще не вставлена в нее.	

Неисправности	Причина	Устранение
Программа не запускается.	Дверца загрузочного люка не полностью закрыта.	Проверьте, не зажата ли дверцей какая-либо вещь. Закройте дверцу загрузочного люка (должен послышаться щелчок).
Программа не запускается.	Не была нажата кнопка  .	Нажмите на клавишу  .
Вода не поступает или моющее средство не смывается.	Водопроводный кран не открыт. Подающий шланг перегнут или зажат. Фильтр в подающем шланге засорился.	Откройте кран. Проведите чистку фильтра, как описано в инструкции, начиная со страницы 39.
Моющее средство из ячейки I не смывается.	Была выбрана программа без предварительной стирки.	Выберите программу с предварительной стиркой.
Вода в барабане не видна.	Это не неисправность. Вода в машине есть, но ее не видно.	
Раствор моющего средства откачивается не полностью.	Посторонние предметы блокируют работу помпы. Стиралось очень ворсистое белье. Сливная труба и/или сливной шланг засорились.	Проведите чистку помпы, как описано в инструкции, начиная со страницы 38. Проведите чистку сливной трубы и/или сливного шланга.
Из-под машины вытекает вода.	В месте присоединения подающего шланга возникла течь. Сливной шланг негерметичен.	Затяните резьбовое соединение. Замените сливной шланг.
Из кюветы для моющих средств выступает пена. По окончании программы появляется символ  .	Было загружено слишком много моющего средства или средство, которое не предназначено для использования в стиральных машинах.	Смешайте столовую ложку кондиционера с ½ л воды и в лейте раствор в ячейку II кюветы для моющих средств. В следующий раз загрузите меньше моющего средства или воспользуйтесь средством, пригодным для стиральных машин.















Неисправности	Причина	Устранение
Белье не было как следует отжато.	Крупные вещи скатались вместе и не смогли равномерно распределиться внутри барабана. Из соображений безопасности отжим на высокой скорости был выключен.	Загружайте в барабан машины не только крупные вещи.
Неудовлетворительные результаты отжима.	Нажата кнопка ☺, что значит: отжим на пониженной скорости см. на странице 20. Была выбрана программа Spülen (Полоскание) 🪣 или Schleudern (Отжим) ☺, что значит: отжим на пониженной скорости см. на странице 18.	
Многократный отжим.	Это не неисправность. Система компенсации дисбаланса пытается устранить дисбаланс путем многократного отжима.	
Программа выполнялась дольше, чем обычно.	Это не неисправность. Система обнаружения дисбаланса пытается компенсировать дисбаланс, распределяя белье внутри барабана более равномерно.	Для снижения дисбаланса всегда стирайте мелкие и крупные вещи попеременно.
Результат стирки неудовлетворительный.	Системой распознавания пены было включено дополнительное полоскание, с тем чтобы сбить пену. Белье загрязнено сильнее, чем предполагалось, или его было загружено больше, чем рекомендовалось.	В следующий раз возьмите подходящее количество моющего средства. Выберите подходящую программу и нажмите кнопку 🪣 или загрузите меньше белья.
На белье остались следы от моющего средства.	Моющего средства было взято слишком мало. В состав некоторых моющих средств с содержанием фосфатов входят нерастворимые в воде вещества, которые можно заметить на светлом белье в виде белых пятен.	Проводите дозировку моющего средства согласно указаниям его изготовителя. Сразу же включите программу Spülen (Полоскание) 🪣 или почистите вещи щеткой после сушки.

Неисправности	Причина	Устранение
На белье остались серые пятна.	Белье было загрязнено мазью, жиром или маслом.	В следующий раз возьмите максимально допустимое количество моющего средства и установите максимально допустимую температуру стирки.
При стирке и отжиге чувствуется вибрация	Транспортные крепления не были сняты. Ножки машины не были зафиксированы.	Снимите транспортные крепления, на странице 53. Зафиксируйте ножки машины.
Изменение продолжительности программы во время ее выполнения	Это не неисправность. Смотрите также пояснения, приведенные в разделе Панель индикации, продолжительность программы на странице 8.	
Уменьшение продолжительности программы	Это не неисправность. При стирке небольшого количества белья программа может укоротиться минут на 30.	
Увеличение продолжительности программы	Из-за передозировки моющего средства образовалось слишком много пены. Чтобы белье хорошо прополоскалось, дополнительно проводились полоскание и отжим. По окончании программы появится символ  .	В следующий раз возьмите меньше моющего средства.
	на 10 мин. из-за попыток более равномерного распределения белья внутри барабана. Если должна нагреваться очень холодная вода, то продолжительность может увеличиться на время до 20 минут.	Для снижения дисбаланса всегда стирайте мелкие и крупные вещи попеременно.

Неисправности	Причина	Устранение
Звучит сигнал	Сигнал включен для звучания при включении и выключении кнопок.	Выключение сигнала: нажмите кнопку  и переведите ручку выбора программ на  Koch/Bunt (Хлопок) 30 °С . При этом кнопку  не следует отпускать до тех пор, пока не прозвучит сигнал. Сигнал выключен.
	Сигнал включен для обозначения состояния программы.	Выключение сигнала или изменение его громкости: нажмите кнопку  и держите ее нажатой до тех пор, пока не прозвучит сигнал и не изменится его громкость. Отпустите кнопку, когда громкость сигнала достигнет необходимого уровня. Понравившаяся Вам установка теперь записана в память стиральной машины.

Если неисправность возникнет снова, то обратитесь за помощью в Службу сервиса смотрите информацию на странице 48.

Параметры расхода

Нормальная программа	Дополнительные функции	Загрузка	Параметры расхода **		
			Ток	Вода	Продолжительность программы
 Koch/Bunt 40 °C	 *	4,5 кг	0,5 кВтч	51 л	2:10 h
 Koch/Bunt 60 °C	–	4,0 кг	0,8 кВтч	50 л	1:11 h
 Koch/Bunt 60 °C  Интенсивная Пятна	 *	4,5 кг	0,85 кВтч	44 л	2:15 h
 Koch/Bunt 90 °C (горячий раствор моющего средства смешивается перед сливом в канализацию с холодной воды)		4,5 кг	1,9 кВтч	58 л	2:10 h
 Pflegeleicht 40 °C	 *	2 кг	0,4 кВтч	45 л	1:18 h
 Pflegeleicht 40 °C (может использоваться также как короткая программа)	–	2 кг	0,4 кВтч	33 л	0:47 h
 Fein 30 °C	–	2 кг	0,3 кВтч	42 л	0:35 h
 Wolle  30 °C	 *	2 кг	0,2 кВтч	35 л	0:50 h

* Установка программы с опциональной функцией  для испытаний, проводимых согласно указаниям нормативной документации EN 60 456 и IEC 60 456.

** Параметры расхода зависят от давления, жесткости и входной температуры подаваемой в машину воды, температуры в помещении, где установлена машина, типа, количества и степени загрязнения белья, используемого моющего средства, колебаний напряжения в электросети и выбранных дополнительных функций, поэтому фактические значения параметров расхода могут отличаться от значений, приведенных в таблице.

Служба сервиса

Каждая стиральная машина, перед тем как выйти из стен нашего завода, тщательно контролируется на правильность функционирования и безупречность состояния. Если у Вас появятся какие либо вопросы, особенно касающиеся установки и подключения машины, то к Вашим услугам всегда находятся специалисты нашей Службы сервиса.

Прежде чем вызвать Службу сервиса, проверьте, не сможете ли Вы самостоятельно устранить возникшие неисправности (см. таблицу на странице 40).

Потому что за вызов специалистов Службы сервиса Вам придется платить, даже если срок гарантии еще не истек.

Адрес Службы сервиса, расположенной неподалеку от Вас, Вы можете найти в прилагаемом к инструкции перечне. При вызове специалистов назовите им, пожалуйста, номер изделия (ENr.) и заводской номер (FD) Вашей стиральной машины.

Эти данные Вы найдете в фирменной табличке, расположенной на кромке нижней откидной крышки, и взятые в жирную рамку, на обратной стороне машины.

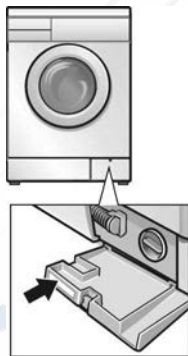

E-Nr. _____	FD _____
-------------	----------

Номер изделия

Заводской номер

Внесите в эту табличку номера Вашей стиральной машины.

Помогите, пожалуйста, избежать бесполезных вызовов специалистов, правильно назвав номер изделия и заводской номер машины. Тем самым Вам удастся избежать дополнительных расходов.

Более подробную информацию и перечень нашей продукции Вы найдете в интернете на нашем сайте: <http://www.siemens-international.com>

Установка, подключение и транспортировка

Указания по технике безопасности

△ Существует опасность травмирования!

Стиральная машина очень тяжелая. Поэтому поднимайте ее осторожно.

Внимание!

Перемезшие шланги могут порваться или лопнуть. Поэтому стиральную машину нельзя устанавливать в неотапливаемых помещениях и/или под открытым небом.

Стиральную машину можно легко повредить. Поэтому не следует приподнимать ее за выступающие элементы конструкции (например, за дверцу загрузочного люка).

Дополнительно к приведенным здесь указаниям необходимо учитывать специальные предписания организаций по водо- и энергоснабжению.

В случае сомнения поручите провести подключение машины специалисту.

Упаковка и отслуживший прибор

Во время транспортировки Ваш новый прибор защищен упаковкой. Все элементы упаковки экологичны, их можно использовать повторно. Посодействуйте охране окружающей среды выбрасывая упаковку.

В свою очередь, отслужившие приборы вовсе не являются бесполезными отходами. При правильной утилизации они могут послужить ценным сырьем для переработки.

Перед тем, как выбросить отслуживший прибор, сделайте так, чтобы его больше нельзя было использовать или обозначьте его наклейкой "Внимание, металллом!"



Вы можете получить информацию о возможности утилизации у Вашего дилера или в местной администрации.

Внутри барабана машины:

Объем поставки

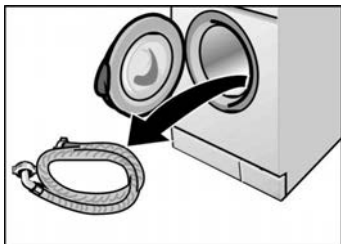

– подающий шланг.

Вода в барабане машины осталась после проведения конечных испытаний на заводе-изготовителе, которым подвергается каждая изготавливаемая здесь машина, прежде чем она покинет пределы завода.

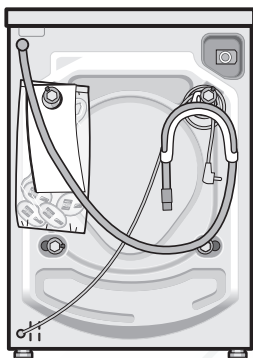

С обратной стороны машины:

- сливной шланг,
- изогнутый переходник для крепления сливного шланга, например, к краю умывальника,
- сетевой шнур
- заглушки для отверстий, в которые были вставлены транспортные крепления,.

В зависимости от способа подключения могут понадобиться:

- 1 хомутик Ø 24-40 мм (имеется в специализированных магазинах) для крепления сливного шлага к сифону.

Полезные инструменты

Следующие инструменты могут Вам понадобиться:

- накладной гаечный ключ SW 13 для снятия транспортных креплений,
- ватерпас для выравнивания машины.

Габариты

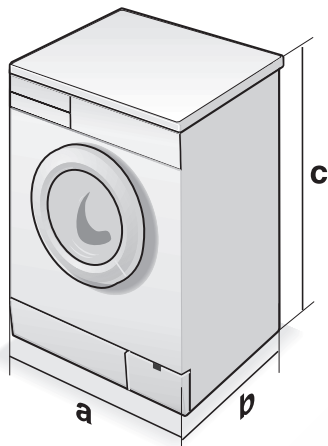

a = 595 мм

b = 400 мм

c = 857 мм

Вес ок. 65 кг

Место установки

Очень важно, чтобы стиральная машина стояла очень устойчиво, так как в противном случае при отжиге она может «сойти» с места.

Поверхность, на которую устанавливается стиральная машина, должна быть ровной и прочной. Не следует устанавливать машину на мягкие напольные покрытия, например, на ковры или покрытия на по-
ролоне.

Если стиральная машина будет устанавливаться на перекрытие из деревянных балок:

- Желательно разместить машину в углу.
- К полу следует прикрепить болтами деревянную водостойкую плиту толщиной мин. 30 мм.
- Ножки стиральной машины следует прикрепить к цоколю с помощью специальных накладок*.

Если стиральная машина будет устанавливаться на цоколь:

<https://rembitteh.ru>

- ❑ Ножки стиральной машины следует прикрепить к цоколю с помощью специальных накладок*.

* Комплект специальных накладок для фиксации стиральной машины можно приобрести в специализированном магазине или в Службе сервиса. WX 9756.

Утопленный монтаж или встройка машины

Утопленный монтаж или встройка стиральной машины должны проводиться перед подключением ее к сети электрического тока.

Стиральную машину можно встроить в ячейку кухонного шкафа. Для этого ячейка должна иметь ширину 60 см.

- ❑ Стиральную машину можно устанавливать только под сплошной рабочей плитой, концы которой прочно прикреплены к соседним шкафам.

Внимание!

При выполнении утопленного монтажа, из соображений безопасности вместо стандартной крышки необходимо поручить специалисту установить на машину жестяную крышку.

* Жестяную крышку вместе с элементами крепления можно приобрести в специализированном магазине WZ 10170.

Транспортные крепления

Внимание!

Перед вводом стиральной машины в эксплуатацию в первый раз обязательно снимите транспортные крепления и положите их в надежное место на случай последующей транспортировки.

- ❑ С помощью гаечного ключа SW 13 выкрутите винты транспортных креплений настолько, чтобы они свободно перемещались внутри отверстий.
- ❑ Чтобы снять транспортные крепления, проденьте руку через открытое загрузочное отверстие и потяните барабан машины немного на себя. Снимите транспортные крепления.

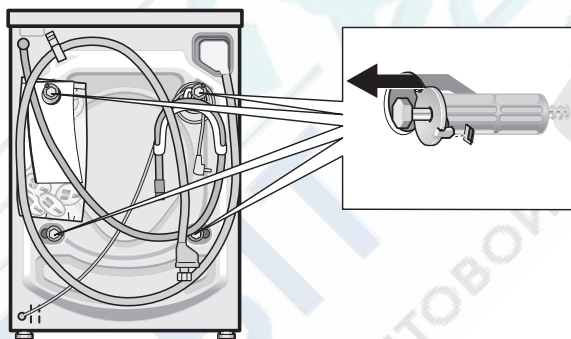

- ❑ Закройте освободившиеся отверстия заглушками.

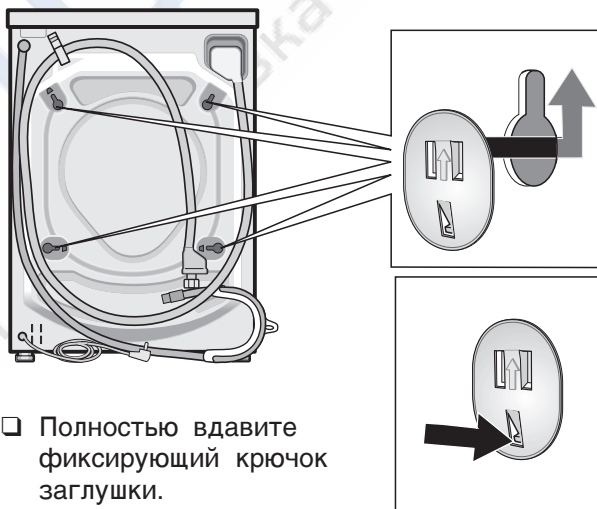

- ❑ Полностью вдавите фиксирующий крючок заглушки.

Длины шлангов и сетевого шнура

Левостороннее
подключение

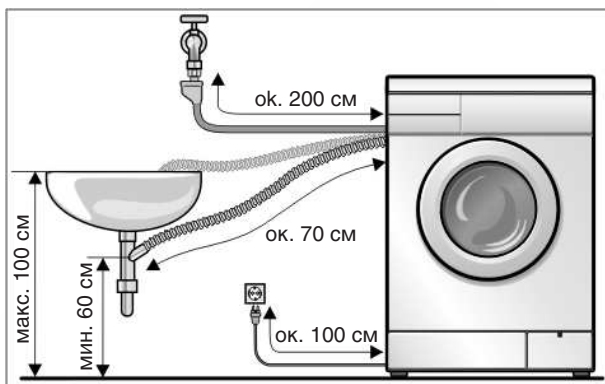

Правостороннее
подключение

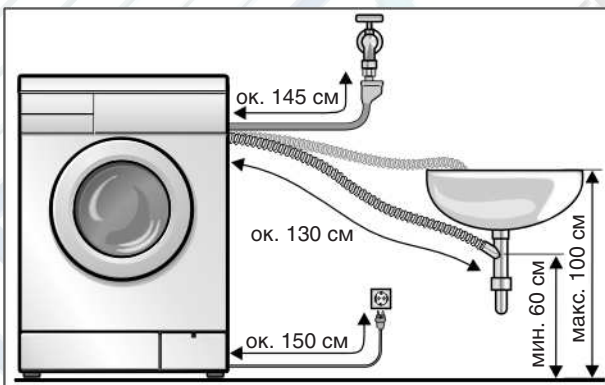

**Удлинительный шланг
с системой «Аква-стоп»**

В специализированном магазине Вы можете приобрести в качестве набора комплектующих элементов:

- соединительную гарнитуру с пластмассовым шлангом (ок. 2,50 м), номер для заказа: WZ10130.

Подключение воды

Подача воды

⚠ **Существует опасность поражения электрическим током!**

Предохранительное приспособление «Аква-стоп» нельзя погружать в воду, так как в нем имеется электрический клапан.

Во избежание утечки воды и связанного с этим ущерба, непременно выполняйте указания, приведенные в этом разделе!

Внимание

В стиральную машину можно подавать только холодную питьевую воду. Ни в коем случае нельзя присоединять машину к смесителю водонагревательного прибора, работающего без создания избыточного давления.

В случае сомнения поручите провести подключение машины специалисту.

Подающий шланг нельзя

- перегибать или сдавливать,
- изменять его форму или перерезать (в противном случае не может быть гарантирована его прочность).

Следите за давлением воды в водопроводной сети:

- значение гидравлического давления должно лежать в пределах от 1 до 10 бар (это значит, что из полностью открытого водопроводного крана за одну минуту должно вытекать минимум 8 литров воды).
- Если давление выше указанного, то в трубопровод следует встроить редуктор давления.

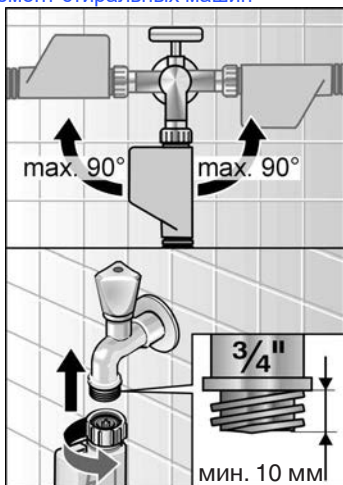

- Присоедините подающий шланг к водопроводному крану.

После подключения:

- Полностью откройте водопроводный кран.
- Проконтролируйте места соединения на герметичность.

Сливной шланг

Внимание

Сливной шланг нельзя перегибать или растягивать.

Разница по высоте между поверхностью, на которой установлена стиральная машина, и местом слива воды должна быть максимум 100 см.

Слив в сифон:

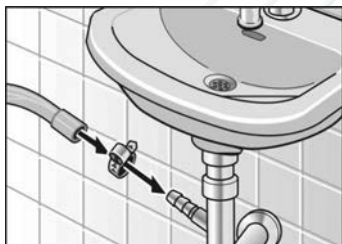

- Закрепите конец шланга в сифоне с помощью специального хомутика \varnothing 24–40 мм (имеется в специализированных магазинах).

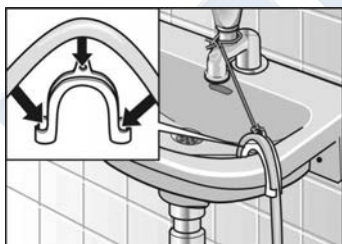

Слив в раковину умывальника:

Внимание

Следите за тем, чтобы сливное отверстие умывальника не было закрыто пробкой.

- Зафиксируйте конец сливного шланга так, чтобы он не выскользнул из умывальника.
- При сливе следует контролировать, достаточно ли быстро стекает вода.

Выравнивание машины

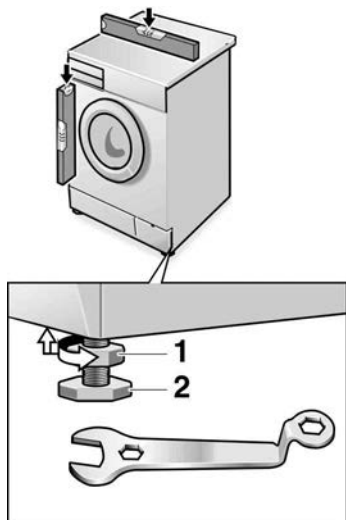

Выравнивание стиральной машины по горизонтали и вертикали проводится с помощью регулируемых по высоте ножек машины и ватерпаса:

- С помощью гаечного ключа выкрутите контргайку **1**, поворачивая ее по часовой стрелке.
- Высота изменяется путем вращения ножки машины **2**.
- Затяните контргайку **1** так, чтобы она прилегала к корпусу машины. При этом ножку машины следует зафиксировать, чтобы не изменить ее высоту.

Все четыре ножки стиральной машины должны устойчиво стоять на полу. Машина ни в коем случае не должна качаться. Контргайки всех четырех ножек машины должны быть закручены так, чтобы они плотно прилегали к ее корпусу!

Внимание

Если выравнивание машины было выполнено неправильно, то в результате не исключены сильные шумы при ее работе, вибрация и «путешествия» с места на место!

Электро-подключение

Внимание!

Стиральную машину можно подключать только к сети переменного тока через смонтированную согласно предписаниям розетку с защитным контактом.

Значение напряжения в сети и параметры напряжения, приведенные в фирменной табличке стиральной машины, должны полностью совпадать.

В фирменной табличке приведены данные относительно общей потребляемой мощности и необходимых предохранителей.

Убедитесь, что:

<https://rembitteh.ru>

- штепсельная вилка подходит к сетевой розетке,
- сетевой шнур имеет достаточное поперечное сечение,
- система заземления смонтирована согласно предписаниям.

Если возникнет необходимость в замене сетевого шнура, то это обязательно следует поручить квалифицированному специалисту-электрику.

Запасной сетевой шнур Вы сможете приобрести в Службе сервиса.

Ни в коем случае нельзя пользоваться разветвительными штепсельными вилками/муфтами и удлинительными кабелями.

Если есть необходимость в автоматическом предохранительном выключателе, действующем при появлении тока утечки, то следует использовать тип выключателей, имеющих обозначение: .

Только такие приборы соответствуют требованиям действительных на сегодняшний день предписаний.

Никогда не вставляйте и не извлекайте штепсельную вилку из розетки влажными руками.

Штепсельную вилку следует извлекать из розетки, взявшись за ее корпус, а не за сетевой шнур.

Транспортировка машины, например, при переезде

Прежде чем приступить к транспортировке стиральной машины:

- Закройте кран.
- Слейте остатки раствора моющего средства (смотрите описание процесса, начиная со страницы 38).
- Сбросьте избыточное давление воды в подающем шланге (смотрите описание процесса, начиная со страницы 39),
- Отсоедините машину от сети.
- Снимите подающий и сливной шланги.
- Установите на место транспортные крепления.

После транспортировки и квалифицированно выполненных установки и подключения стиральной машины, перед первой стиркой следует сначала выполнить дополнительную программу «Abrumpfen (Слив)».

Подготовка транспортных креплений и их установка

- Снимите с отверстий заглушки.
- Подготовьте транспортные крепления к установке: извлеките винт из втулки настолько, чтобы его конец находился на одном уровне с концом втулки.
- Вставьте винты в отверстия транспортных креплений и затяните их. (Оба верхних винта должны быть с пружинами). Выступ шайбы должен войти в паз задней стенки корпуса машины.

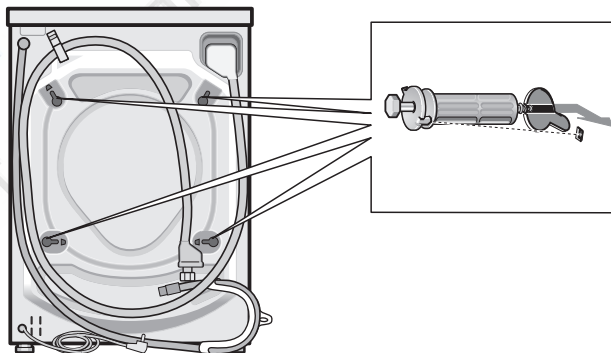

Гарантия на систему «Аква-стоп»

Дополнительно к праву покупателя на гарантийное обслуживание, приведенное в договоре о покупке, и дополнительно к гарантии на стиральную машину мы обязуемся возместить ущерб при следующих условиях:

1. Если из-за дефектной системы «Аква-стоп» в результате затопления владельцу стиральной машины был нанесен материальный ущерб, то мы обязуемся его возместить.
2. Данная гарантия действует на протяжении всего срока службы стиральной машины.
3. Предпосылкой выполнения фирмой своих обязательств являются квалифицированные, выполненные в соответствии с указаниями нашей инструкции установка и подключение стиральной машины с системой «Аква-стоп», куда входит также квалифицированный монтаж удлинителя системы «Аква-стоп» (фирменная принадлежность). Наша гарантия не распространяется на дефектные трубопроводы или арматуру, расположенные до места подключения системы «Аква-стоп» к водопроводному крану.
4. Стиральные машины с системой «Аква-стоп» во время работы абсолютно не нуждаются в Вашем присмотре; нет также необходимости закрывать после каждой стирки водопроводный кран. Только в случае Вашего продолжительного отсутствия, например, на время многодневного отпуска, водопроводный кран лучше закрыть.

Перечень используемых терминов

А

Аква-стоп, 60

Б

Блокировка для защиты детей, 6, 8, 27

В

Включение блокировки для защиты детей, 28

Включение программы, 21

Время запуска, 6, 9, 25

Выгрузка белья, 33

Выключение блокировки для защиты детей, 28

Выравнивание машины, 57

Г

Габариты, 51

Д

Дисплей, 5, 6

Блокировка для защиты де, 8

Блокировка для защиты детей, 6

Время запуска, 6, 9

Индикация неисправности, 6

Передозировка, 6, 7

Продолжительность программы, 6, 8

Длины шлангов и сетевого шнура, 54

Демопрограммы, 20

Дозировка моющего средства, 13

Дополнительные функции, 5, 19

Дополнительное полоскание, 5, 20

Защита от сминания, 5, 20

Интенсивная стирка, 5, 19

Предварительная стирка, 5, 20

Дополнительные программы, 18

Индикация состояния программы, 6, 7

Ж

Жестяная крышка, 52

З

Загрузка белья, 10, 11

Загрузка моющего средства, 14

Заводской номер, 48

Замачивание, 34

И

Изменение программы, 30

Индикация неисправности, 6, 41

Индикация состояния программы, 7

Internet, 48

К

Клавиша \diamond , 5

Комплект специальных накладок для фиксации, 51

Колпачок, 38

Крышка насоса, 38

М

Место установки, 51

Mix, 17

Н

Неисправности, 40

Номер изделия, 48

О

- Объем поставки, 50
- Общий, 3
- Окончание программы, 32
- Откидная крышка, 38
- Отжим ☺, 18
- Основные программы, 16

П

- Панель управления, 5
- Параметры расхода, 47
- Передозировка, 6, 7
- Подготовка белья, 10
- Подключение воды, 55
- Подкрахмаливание, 35
- Полоскание, 18
- Предварительная стирка, 6
- Прерывание программы, 31
- Программы, 15
- Продолжительность программы, 6, 8, 47
- Рекомендуемое количество белья на одну стирку, 8
- Скорость отжима, 6
- Столбиковая диаграмма процесса, 6

Р

- Ручка выбора программ, 5, 15
- Рекомендуемое количество белья на одну стирку, 6, 8

С

- Сигнал, 29
- Синтетика, 16
- Скорость отжима, 6, 8, 24
- Служба сервиса, 48
- Слив, 18
- Сливной шланг, 38
- Соединительную гарнитуру, 54
- Сортировка белья, 11
- Стирка, 21
- Столбиковая диаграмма процесса, 6

Т

- Тонкое белье, 17
- Транспортные крепления, 53
- Транспортировка машины, 59

У

- Указания по технике безопасности, 4, 49
- Утопленный монтаж или встройка машины, 52

Ф

- Функции, 15

Х

- Хлопок, 16
- Интенсивная Пятна, 16

Ч

- Чистка и уход
 - Насос для откачки раствора моющего средства, 37
 - Фильтр, 39

Ш

- Шелк, 17
- Шерсть 🐑, 17





Э

- Электроподключение, 57

WXSP100AOE
WXSP120AOE
0205 ru
9000 066 055

Программа ¹⁾²⁾ Тип белья	Количество о белья	Степень загрязнения	Кнопка необходи- мой доп. функции
 Koch/Bunt  Прочные текстильные изделия, текстильные изделия, пригодные для кипячения, например, из хлопка или льна			
30, 40 ³⁾ , 60 °C	4,5 кг	От легкого до среднего	
60 °C 		среднее загрязнение, пятна	
90 °C		среднее загрязнение	
30, 40, 60 °C	до 3,5 кг	легкое загрязнение	—
30, 40, 60 °C		от среднего до сильного	
60 °C 		от среднего до сильного, с пятнами	
 Pflegeleicht  текстильные изделия, не требующие особого ухода, например, из хлопка, льна, синтетики или смесовой ткани (может использоваться также как короткая программа)			
30, 40, 60 °C	до 2 кг	легкое загрязнение	—
30, 40 ³⁾ , 60 °C		от среднего до сильного	
 mix  Текстильные изделия из хлопка и синтетики – различные виды белья можно стирать вместе			
30 °C	до 2 кг	легкое загрязнение	—
30 °C		от среднего до сильного	
 Fein  тонкое белье, предназначенное для машинной стирки, напр., из шелка, сатина, синтетики или смешанных волокон (напр. гардины)			
30 °C	до 2 кг	легкое загрязнение	—
30 °C		от среднего до сильного	
 Wolle  текстильные изделия из шерсти или тканей с примесью шерсти, пригодные как для ручной, так и машинной стирки, например из кашемира, мохера или ангорской шерсти, в этой программе можно стирать и вещи из шелка, предназначенные для ручной стирки			
15, 30 °C	до 2 кг	легкое загрязнение	—
15, 30 °C ³⁾		от среднего до сильного	

Дополнительные программы  **Spülen**,  **Schleudern**,  **Abpumpen**

- С помощью следующих **установок** Вы сможете изменить программу:
 На панели индикации: **устанавливается число оборотов центрифуги** или «----» (без окончательного отжима), **включения программы**, Кнопки/дополнительные функции: , , , .
- Перед выполнением программы без предварительной стирки загрузите средство для стирки в ячейку II (слева), в программах с предварительной стиркой средство загружается в ячейки I и II.
- Программа для проведения испытаний согласно указаниям норм EN 60 456 и IEC 60 456 или со ссылкой на них.

Краткая инструкция

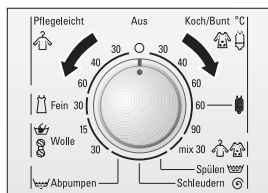
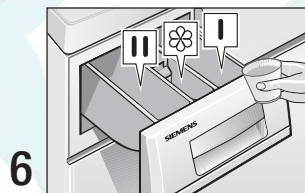
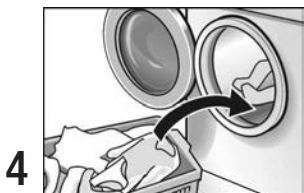
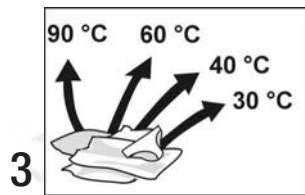
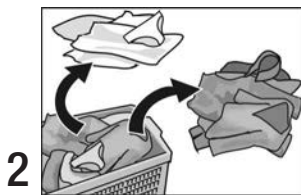
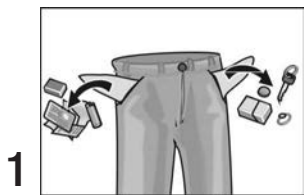

При необходимости:

При необходимости:

**Символы на панели индикации:**

- Предварительная стирка
- Стирка
- Полоскание
- Окончательного отжима/Слив
- Передозировка
- Блокировка для защиты детей
- KG Рекомендуемое для загрузки количество белья

Символы на панели индикации: